

(DE)

Magnet-Insektenschutz für Fenster EASY

(NL)

Mangetische hor
EASY

(FR)

Moustiquaire mangétique
EASY

(ES)

Del protector contra
insectos magnético EASY

(CZ)

Magnetická síť proti hmyzu
pro okna EASY

(PL)

Magnetyczna moskitiera
EASY

(SL)

Magnetna zaščita pred
insekti za okna EASY

(HU)

Mágneses szúnyogháló
ablakra EASY

(IT)

Zanzariera magnetica
per finestre EASY

(PT)

Tela magnética contra insectos
para janelas EASY

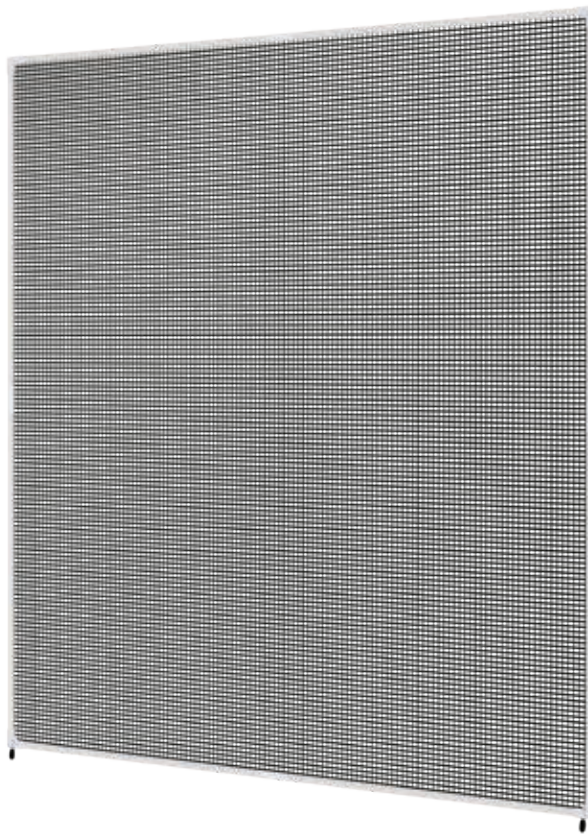

Montageanleitung

Montagehandleiding

Instructions de montage

Instrucciones de montaje

Návod k montáži

Instrukcije montažu

Navodila za sestavljanje

Összeszerelési útmutató

Istruzioni di montaggio

Instruções de montagem

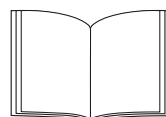

Art. 10221

Bestimmungsgemäßer Gebrauch

Das Insektenschutzprodukt darf nur für den bestimmungsgemäßen nicht gewerblichen Gebrauch (Montage zum Schutz vor Eindringen von Insekten im privaten Bereich) verwendet werden. Bei missbräuchlicher Nutzung kann es zu erheblichen Gefährdungen kommen. Zusätzliche Belastungen dieses Produktes durch angehängte Gegenstände oder Bedienung über die mechanischen Begrenzungen hinaus können zur Beschädigung des Produktes führen und sind daher nicht zulässig. Für hieraus resultierende Schäden haftet der Hersteller nicht.

Sicherheitshinweise

Folienbeutel und Kleinteile von Kleinkindern fernhalten!

ERSTICKUNGSGEFAHR!

Haftung

Bei Nichtbeachtung der in dieser Anleitung angegebenen Hinweise und Informationen, bei nicht bestimmungsgemäßem Gebrauch oder bei Einsatz außerhalb des vorgesehenen Verwendungszweckes, lehnt der Hersteller die Gewährleistung für Schäden am Produkt ab. Die Haftung für Folgeschäden an Elementen aller Art oder Personen ist ausgeschlossen.

Reinigung

Verwenden Sie zur Reinigung nur ein feuchtes Tuch mit mildem Reinigungsmittel. Das Gewebe können Sie mit einem Staubsauger (mit Bürstenaufsatz) oder Handbesen von Staub befreien.

Entsorgung

Denken Sie an den Umweltschutz. Zur Entsorgung von Verpackungsmaterialien und Altgeräten gibt es ein öffentliches Rücknahmesystem. Auskünfte über Sammelstellen und aktuelle Bestimmungen erhalten Sie bei Ihrer Stadt- oder Gemeindeverwaltung.



- Verwenden Sie benötigtes Werkzeug umsichtig um Verletzungen zu vermeiden. Tragen Sie Schutzausrüstung (z. B. Schutzbrille).
- Stellen Sie vor der Verwendung sicher, dass alle Teile unbeschädigt und vorhanden sind. Beginnen Sie keine Montage bei Fehlteilen oder beschädigten Teilen. Übersicht auf letzter Seite.

Garantie / Gewährleistung

Es gilt die gesetzliche Gewährleistungspflicht.

Von der Garantie / Gewährleistung ausgenommen:

- Unsachgemäße Benutzung
- Unsachgemäße Montage
- Schäden durch zu aggressive Reinigung
- Schäden durch nicht originale Ersatzteile
- Schäden durch Verletzung der Sorgfaltspflicht
- Verschleißteile
- nicht vorgesehene Verwendung

Service

hecht international GmbH | Im Herrmannshof 10 | 91595 Burgoberbach | GERMANY | +49 (0)9805-93331981
www.hecht-international.com/service

Symbolerklärung

Nachfolgend gelistete Warningsymbole werden in dieser Montageanleitung verwendet.

	Klemmgefahr! Bei der Montage oder Justagearbeiten besteht die Gefahr von Klemm-/Quetschverletzungen!
	Schnittgefahr! Bei der Montage besteht die Gefahr von Schnittverletzungen!
	Hinweis / Aufmerksamkeit Bei der Montage ist besondere Aufmerksamkeit gefordert, Ansichten zu beachten oder eine Handlung auszuführen!
	Achtung! Mögliche Sachbeschädigungen oder anderweitige durch Unachtsamkeit entstehende Verletzungen/Gefahren!
	Wichtige Information! Wichtige Information für Montage und Funktion!
	Warnung! Gefährdung durch magnetische Felder. Personen mit Herzschrittmacher dürfen sich keinen magnetischen Feldern aussetzen. Setzen Sie keine Datenträger (z. B. Kreditkarten) oder elektronische Geräte (z. B. Handy) den magnetischen Feldern aus.

Werkzeug

Gereedschap - Outils - Herramienta - Nástroj - Narzędzie - Orodje - Szerszám - Strumento - Ferramenta - Værktøj

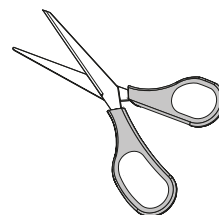
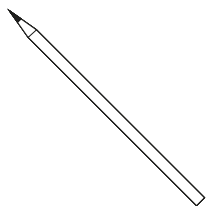
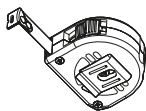

Montagehinweis

Montage-instructies - Instructions de montage - Instrucciones de montaje - Pokyny k montáži - Instrukcje montażu - Navodila za montažo - Szerelési útmutató - Istruzioni per il montaggio - Instruções de montagem - Instruktioner til montering

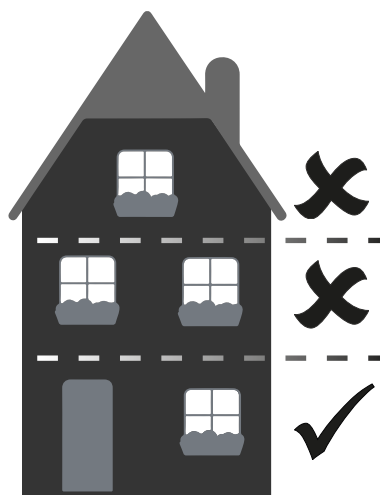
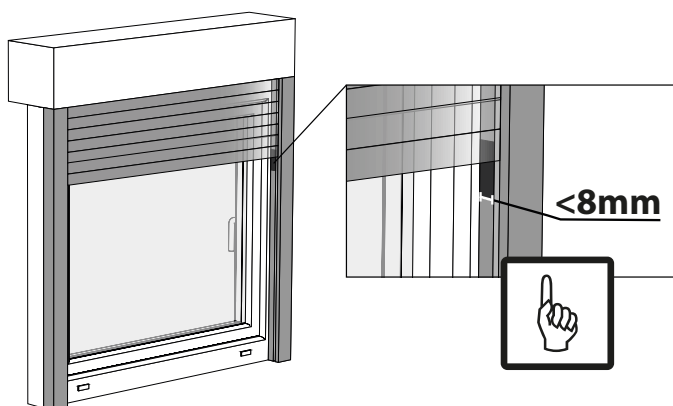
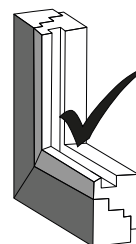
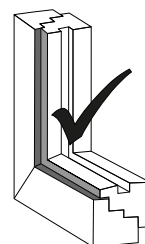
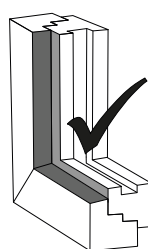
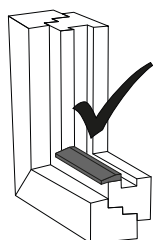
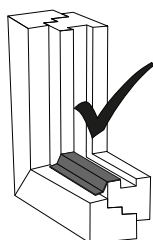
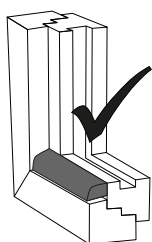

Lieferumfang

Leveringsomvang - Contenu de l'emballage - Volumen de suministro - Rozsah dodávky - Zakres dostawy - Obseg dobave - A szállítás terjedelme - Ambito di consegna - Âmbito da entrega - Leveringsomfang

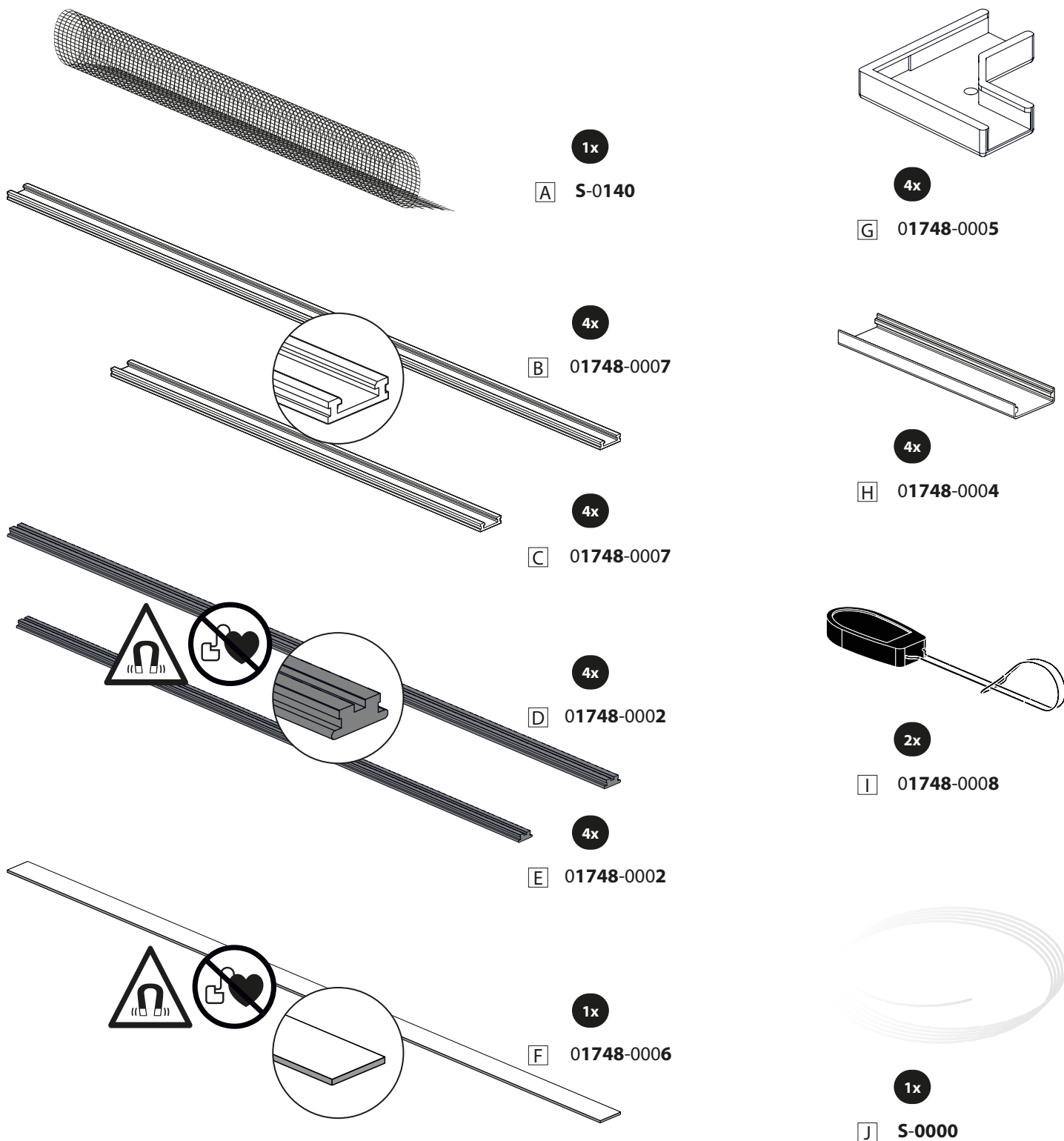

Montage

Montage - Montage - Montaje - Montáž - Montaż - Montaža - Összeszerelés - Montaggio - Montagem - Montering

1

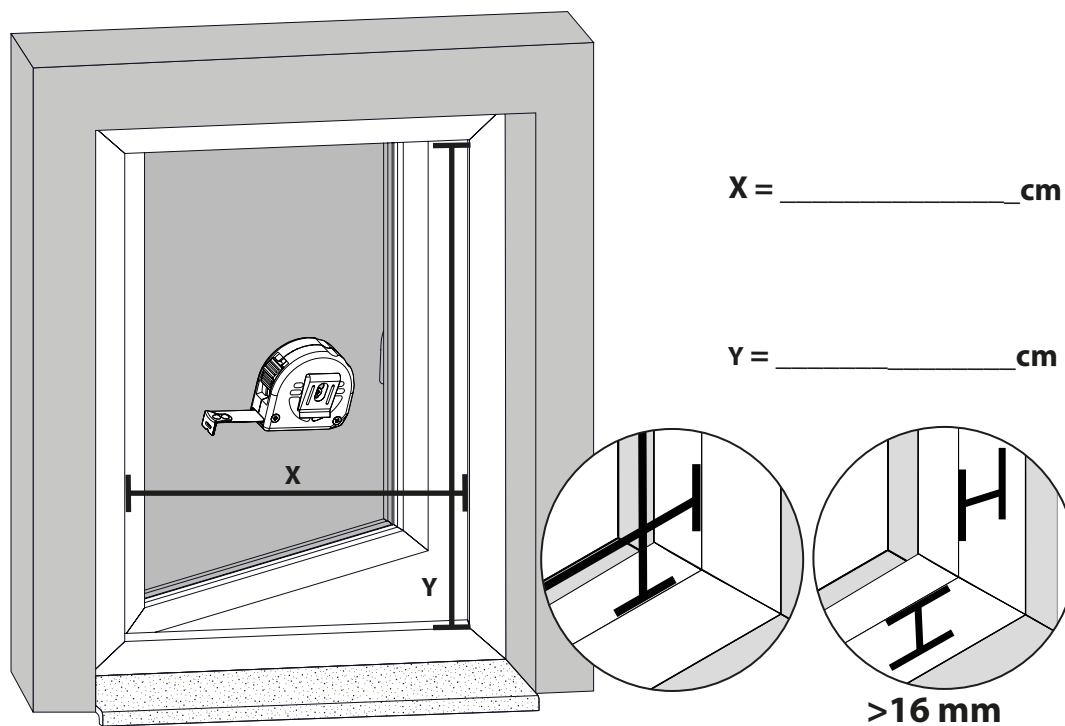

2

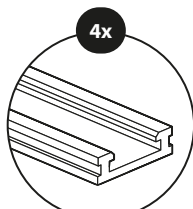
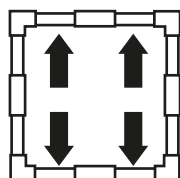

C 01748-0007

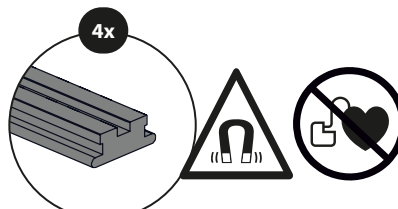

E 01748-0002

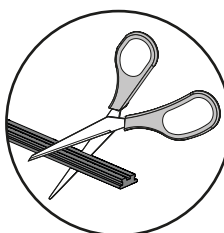
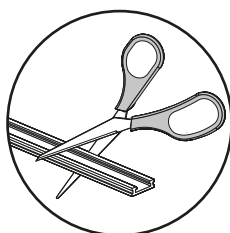
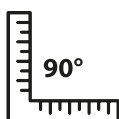

3

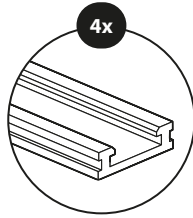
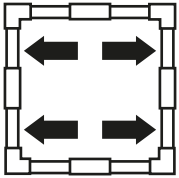

B 01748-0007

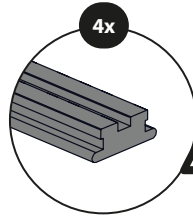

D 01748-0002

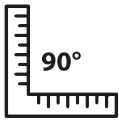
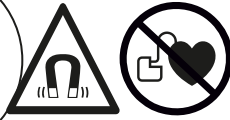

B D

B D

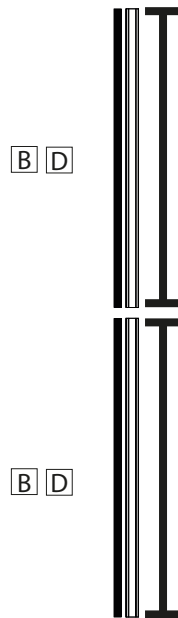
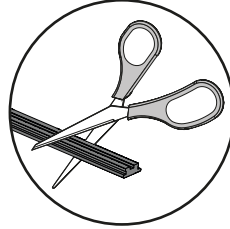
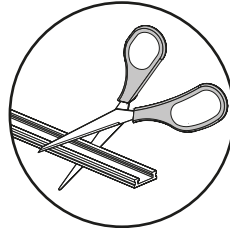

B D

B D

4

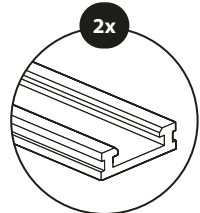
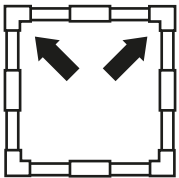

B 01748-0007

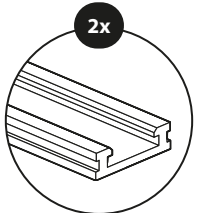

C 01748-0007

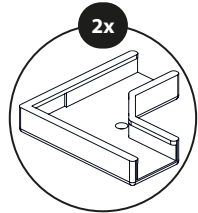

G 01748-0005

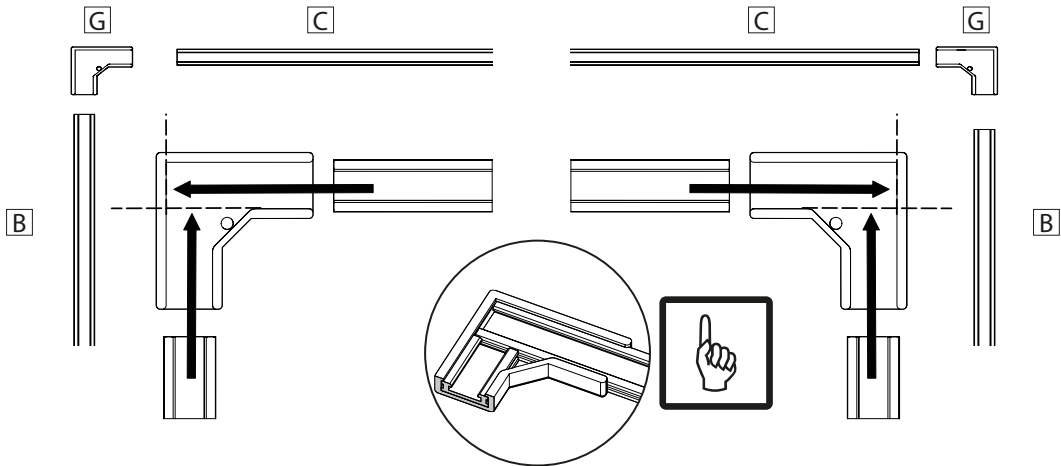

5

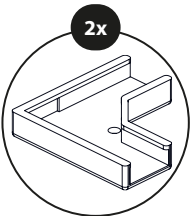

G 01748-0005

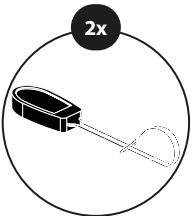

I 01748-0008

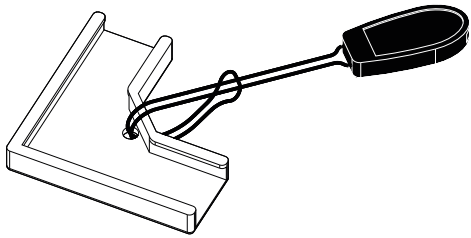
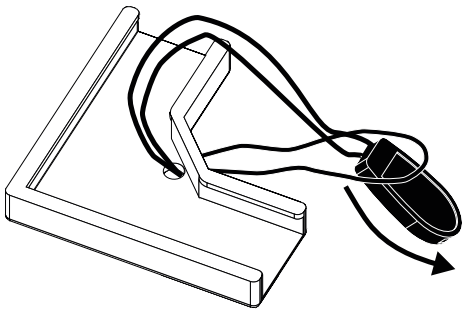
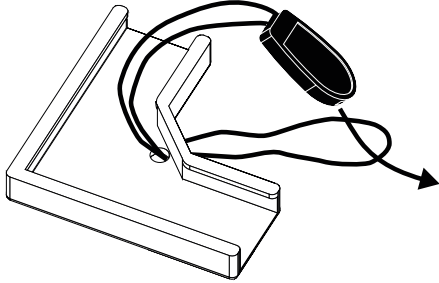
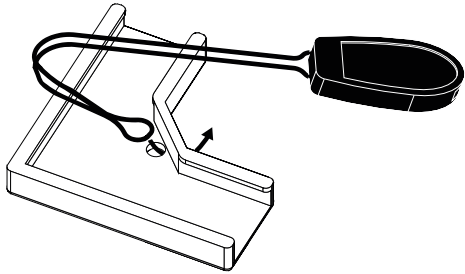

6

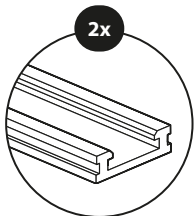
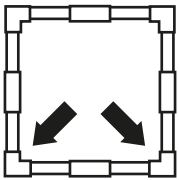

B 01748-0007

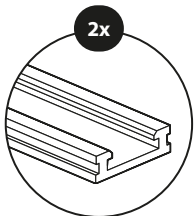

C 01748-0007

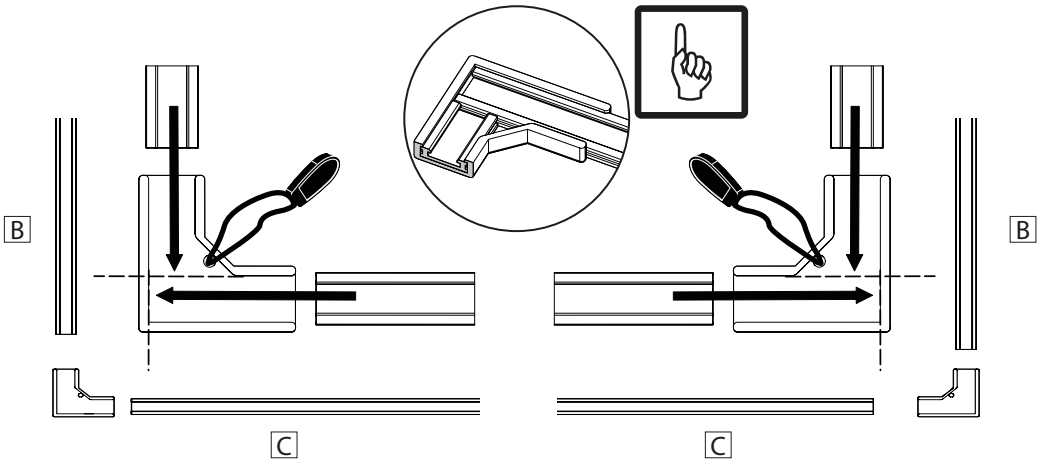
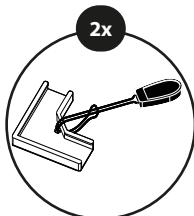

7

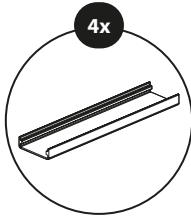
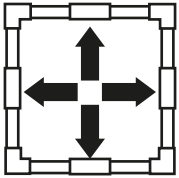

H 01748-0004

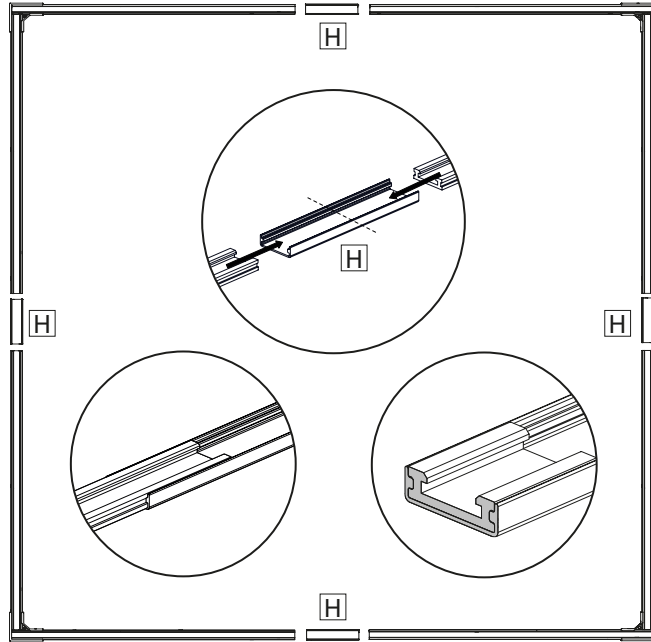

8

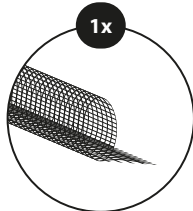
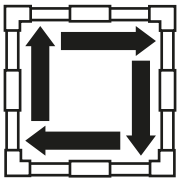

A S-0140

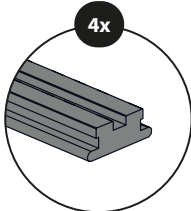

D 01748-0002

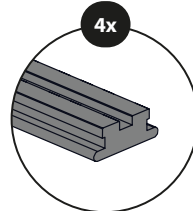

E 01748-0002

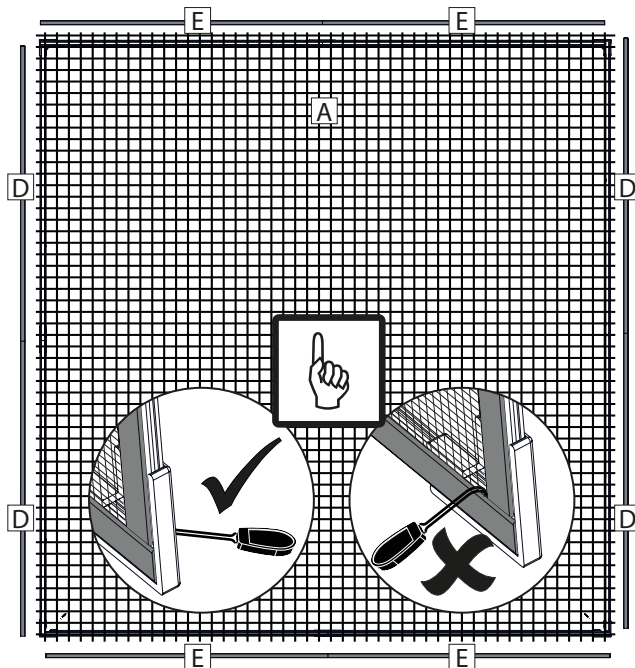
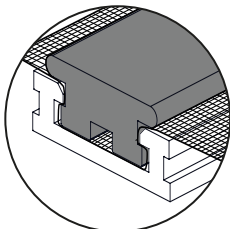
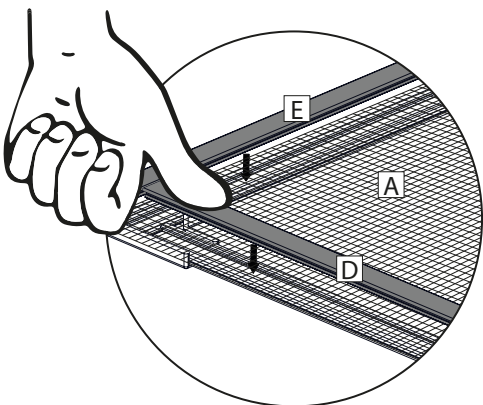

9

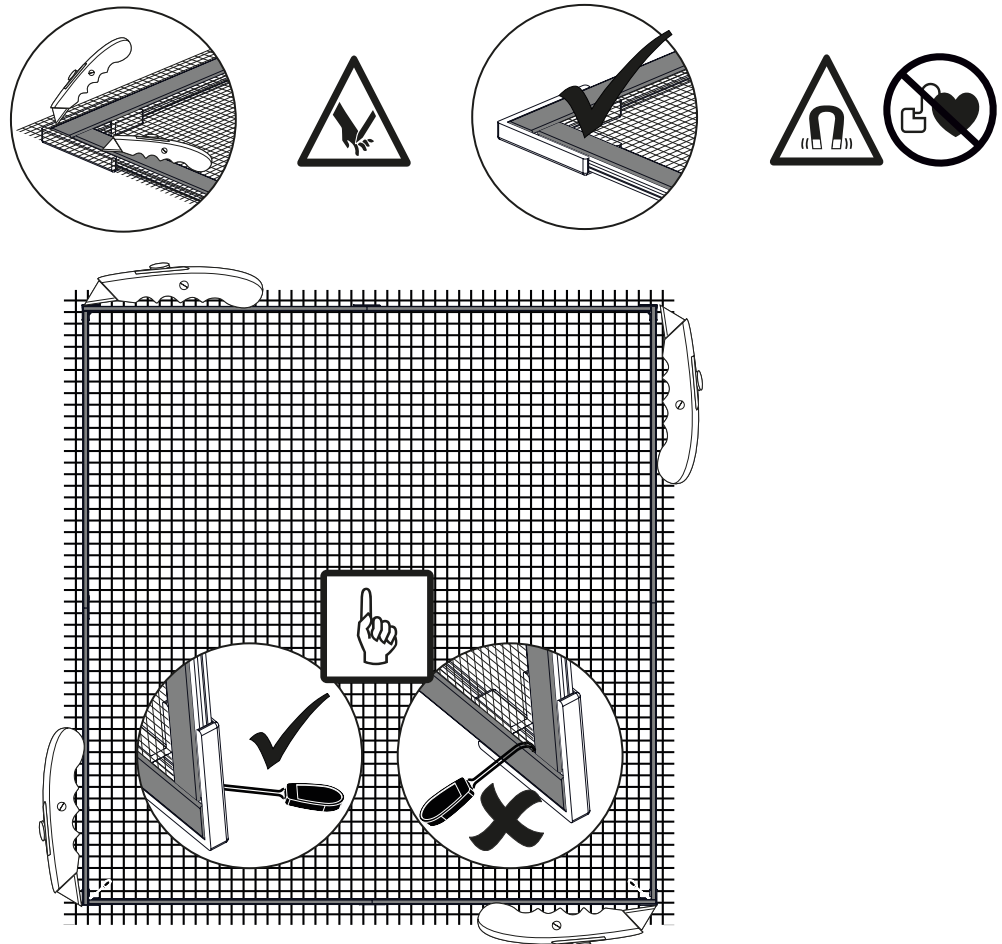

10

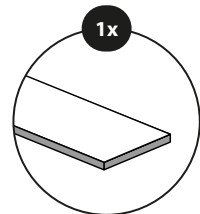
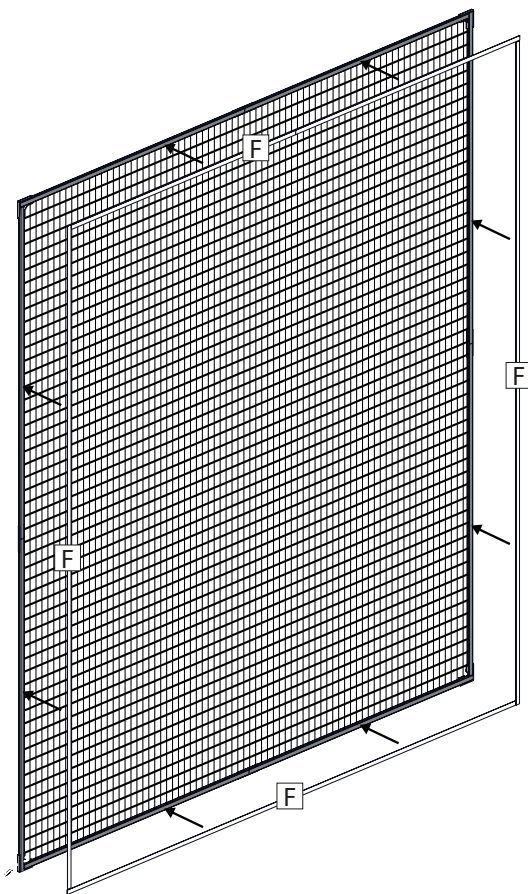

F 01748-0006

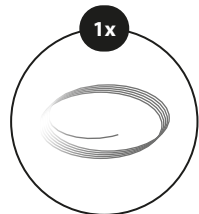

J S-0000

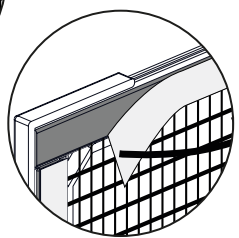
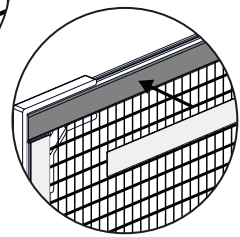
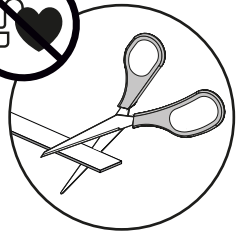
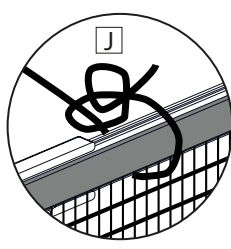

11

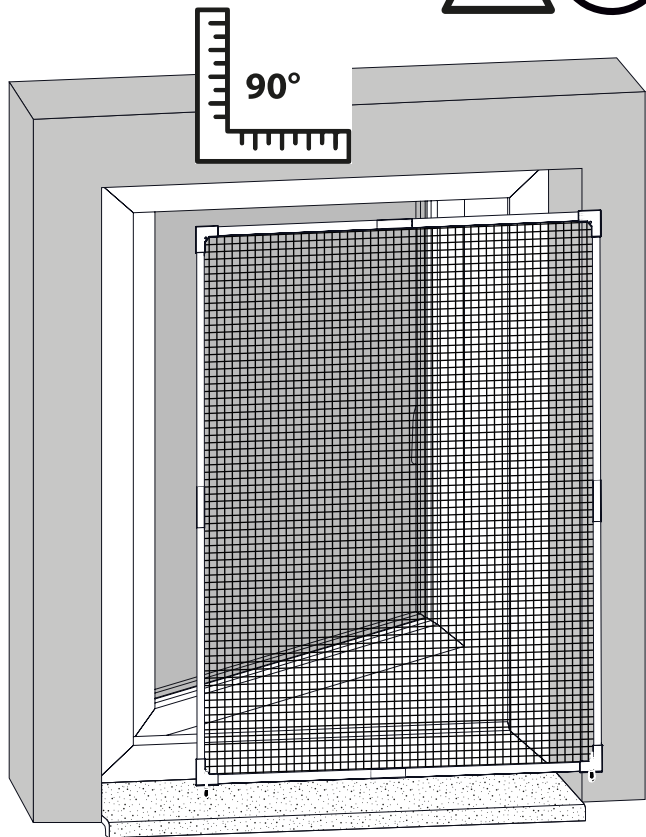

12

